

DOMINO

Encofrado modular ligero
para muros en altura y cimentaciones



Edición 01 | 2015

PERI GmbH
Schalung Gerüst Engineering
Rudolf-Diesel-Strasse 19
89264 Weissenhorn
Germany
Telefon +49 (0)7309.950-0
Telefax +49 (0)7309.951-0
info@peri.com
www.peri.com

Observaciones importantes

Para el uso de nuestros productos deben aplicarse las leyes y normas vigentes en los respectivos estados y países.

Las fotos utilizadas en este folleto son tomas momentáneas de obras. También se utilizan figuras realizadas con computadora que representan los sistemas. Por esa razón, en especial los detalles de seguridad y anclaje no siempre pueden considerarse concluyentes o definitivos. Estos están sujetos a la evaluación de riesgo que realice el empresario.

Para facilitar la comprensión, los planos de detalles están incompletos. Aún así, los elementos de seguridad que no aparezcan en estas representaciones de detalles deben colocarse.

Los sistemas o artículos presentados pueden no estar disponibles en cada país.

Se deberán cumplir estrictamente las advertencias de seguridad, así como las indicaciones sobre cargas. Se requerirá una verificación estática por separado en casos de modificaciones o diferencias.

La empresa se reserva el derecho de realizar modificaciones técnicas que constituyan mejoras. Asimismo de errores y faltas de escritura e impresión.

Índice

DOMINO

- 2 Encofrado modular ligero para muros en altura y cimentaciones

Ligero

- 4 Peso propio reducido y solo 5 anchos de panel

No complicado

- 7 Sólo una pieza para casi todas las uniones – el cerrojo DRS

Práctico

- 8 Puntos de atado integrados y muchos accesorios para un trabajo rápido en cualquier situación

Aplicaciones estándar DOMINO

- 10 Esquinas, encuentros de muros y compensaciones longitudinales con piezas estándar
- 12 Gama de productos DOMINO

DOMINO

El encofrado modular ligero para muros en altura y cimentaciones

Con el encofrado modular DOMINO, PERI cuenta con un sistema de encofrado para muros robusto y ligero para muros en altura y cimentaciones.

Los paneles, esquinas y tapes, así como las compensaciones adecuadas, permiten realizar las más diversas aplicaciones con piezas estándar.

La consola complementaria sirve para montar plataformas de trabajo seguras. Los bastidores DOMINO están hechos de acero o también de aluminio.

Todas las piezas del sistema DOMINO son de fácil traslado a posición, incluso sin grúa. Este encofrado ligero es especialmente apto para encofrar:

- Cimentaciones
- Muros de sótanos y pisos
- Vigas de cuelgue
- Piscinas para práctica de natación y recreativas
- Pilas y pilares rectangulares
- Antepechos y muros de apoyo
- Núcleos de abastecimiento y túneles viales pequeños
- Trabajos de saneamiento

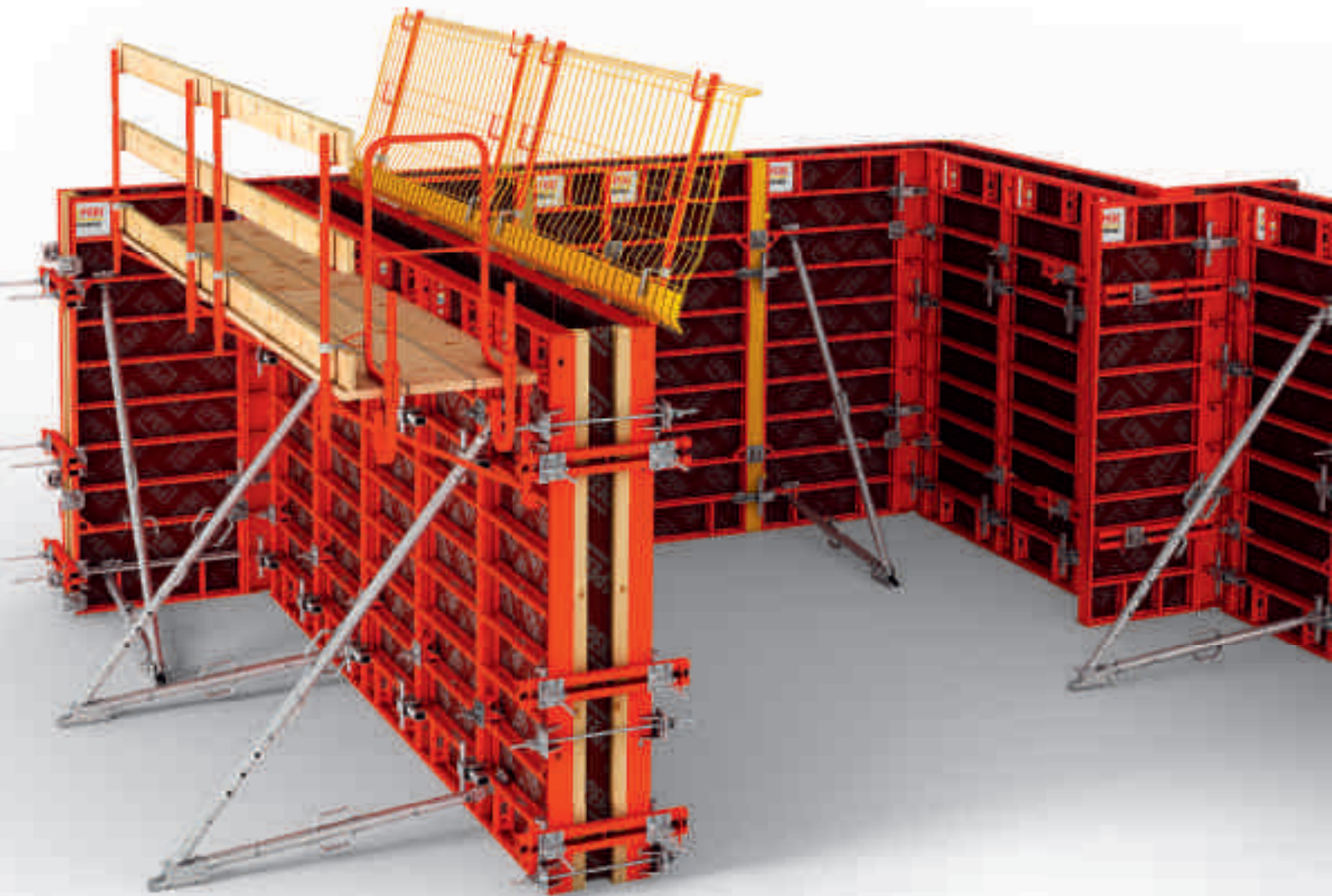

■ **Ligero**

Peso propio reducido, solo 5 anchos de panel, también disponibles con bastidores de aluminio

■ **Simple**

Solo una pieza para casi todas las uniones – el cerrojo DRS

■ **Práctico**

Puntos de atado integrados y variedad de accesorios para un trabajo rápido en cualquier situación

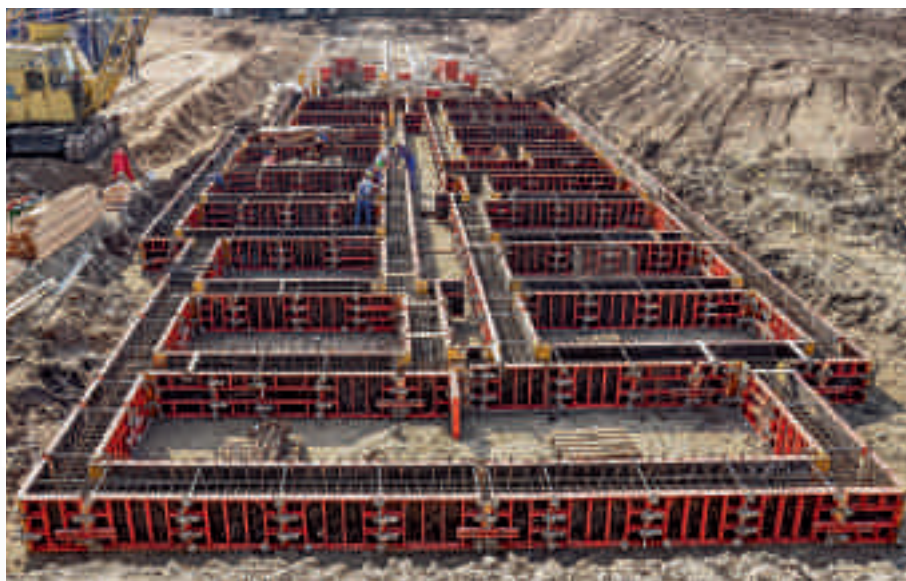

Probada calidad

En la fabricación de encofrados modulares, PERI apunta a lograr la mayor resistencia posible a la sollicitación mecánica y una larga durabilidad de los componentes.

En su planta de aplicación de pintura pulverizada de última generación, PERI logra un acabado superficial de los bastidores altamente durable y resistente al rayado.

Todos los paneles poseen su cara interior galvanizada y un perfil cerrado. Las esquinas de fundición integradas proporcionan a los paneles una gran resistencia.

De fácil limpieza

Las superficies lisas y el perfil cerrado del bastidor evitan la adherencia del hormigón en el encofrado y facilitan, además, la limpieza de los paneles.



Ligero

Reducido peso propio y solo 5 anchos de panel

DOMINO es el encofrado modular ligero para muros en altura y cimentaciones con paneles de acero o aluminio. A fin de poder diferenciarlos fácilmente, los paneles de acero llevan pintura pulverizada en color rojo y los de aluminio en amarillo.

El peso del panel de aluminio más grande (250 cm x 100 cm) se ubica por debajo de 60 kg y puede ser trasladado por dos personas, sin el uso de grúa.

Los tamaños elegidos de los paneles se adaptan de modo óptimo a las más diversas aplicaciones, incluso las más pequeñas.

No obstante, los paneles DOMINO también permiten dimensiones más grandes. Para alturas de hormigonado de hasta 2,50 m solo se necesitan 2 barras de atado, lo cual significa una superficie de muro de 1,25 m² por cada barra.



Los paneles de aluminio tienen un recubrimiento pulverizado amarillo. De este modo son fáciles de diferenciar de los paneles de acero.

		Ancho								
		100	75	50	35	25	DM 75 Panel multifunción	DISE Esquina interior de acero	DGE Esquina articulada	DAW Ángulo de esquina exterior
Altura	250	 S) 87,700 kg A) 59,500 kg	 S) 71,600 kg A) 47,600 kg	 S) 54,500 kg	 S) 44,100 kg	 S) 37,700 kg	 S) 76,500 kg A) 50,200 kg	 S) 66,000 kg	 A) 40,600 kg	 A) 10,500 kg
	150	 S) 56,500 kg	 S) 46,100 kg	 S) 34,200 kg	 S) 26,900 kg	 S) 22,700 kg	 S) 51,300 kg	 S) 40,000 kg	 A) 23,700 kg	 A) 6,490 kg
	125	 S) 47,300 kg A) 31,000 kg	 S) 38,700 kg A) 24,800 kg	 S) 28,600 kg	 S) 22,400 kg	 S) 18,600 kg	 S) 43,700 kg A) 27,300 kg	 S) 33,300 kg	 A) 21,300 kg	 A) 5,490 kg
	75	 S) 32,400 kg	 S) 26,600 kg	 S) 19,300 kg	 S) 14,500 kg	 S) 12,100 kg	 S) 31,600 kg	 S) 20,500 kg	 A) 14,200 kg	 A) 3,500 kg

Con 5 anchos perfectamente adaptados entre sí (25 cm, 35 cm, 50 cm, 75 cm y 100 cm) y 4 alturas estándar de paneles (75 cm, 125 cm, 150 cm y 250 cm) se pueden solucionar las más diversas tareas de encofrado.

Leyenda

- A) Aluminio
Paneles con bastidores de aluminio (pintura amarilla)
- S) Acero
Paneles con bastidores de acero (pintura roja)



Simple

Solo una pieza para casi todas las uniones – el cerrojo DRS

El cerrojo DRS, especialmente construido para DOMINO, presenta tres ventajas particulares: en un solo paso une, alinea y confiere estanqueidad a los paneles del encofrado. De este modo, el encuentro de paneles perfectamente alineados, permite obtener siempre óptimos resultados.

El cerrojo de alineación DRS se usa para encuentros normales de paneles, esquinas exteriores e interiores, esquinas obtusas y agudas, tapes laterales, compensaciones con maderas y uniones en altura.



El cerrojo de alineación DRS en encuentros normales de paneles ...



... y en el caso de una compensación con madera de hasta 10 cm de espesor.

Para las compensaciones con madera de hasta 10 cm se utiliza solamente el cerrojo BFD.

Para las compensaciones de hasta 12 cm, la correa DAR asume las funciones de rigidización, de alineación y de transmisión de esfuerzos.

El larguero para tablero de compensación DPA permite realizar compensaciones de hasta 30 cm. La correa de compensación DAR 80 transmite los esfuerzos de las barras de atado a los paneles adyacentes.

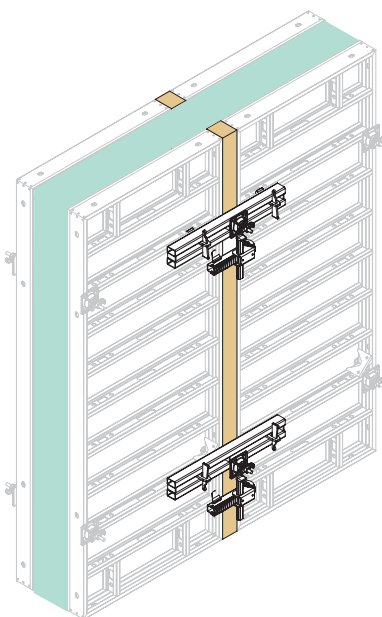

Hasta 12 cm con cerrojo DOMINO DRS y tabla de compensación, así como 2 barras de atado en la correa de compensación DAR 80.

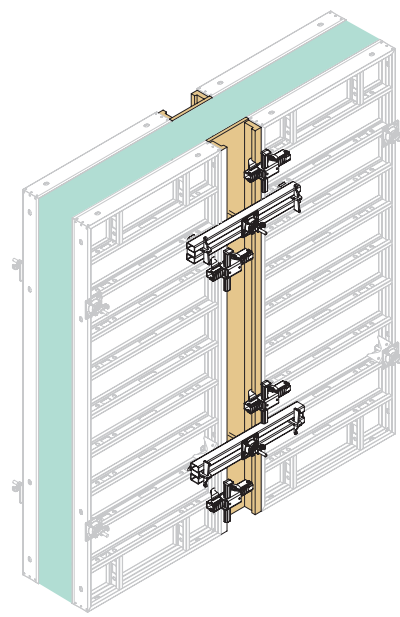

Hasta 30 cm con larguero para tablero de compensación DPA, así como 2 barras de atado en la correa de compensación DAR 80.

Cerrojo de cuña DOMINO DKS

Para uniones de paneles, en cimentaciones sin elevada sollicitación, puede usarse alternativamente el cerrojo de cuña.

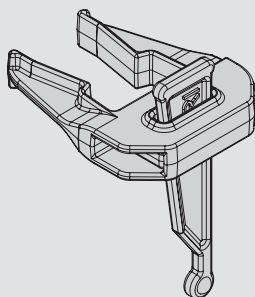

Práctico

Puntos de atado integrados y muchos accesorios para un trabajo rápido en cualquier situación

Los puntos de atado están integrados para que las barras no interfieran con las chapas para juntas o los hierros de armadura. Todos los travesaños de los paneles DOMINO tienen orificios de conexión para los variados accesorios disponibles.

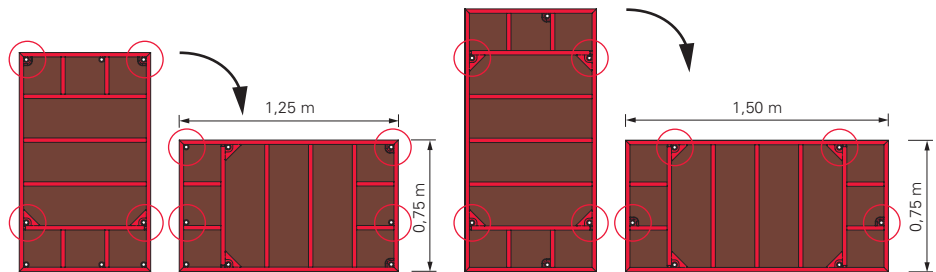

Puntos de atado integrados

Las interferencias se pueden rodear sin problemas gracias a los puntos de atado integrados. Estos también permiten colocar fácilmente barras cerca del piso.

DOMINO resulta por ello especialmente apto para encofrar cimentaciones. La ubicación de los puntos de atado permite usar los paneles (125 cm, 150 cm) en posición vertical y horizontal.

Gancho de elevación DOMINO

El gancho de elevación DOMINO carga hasta 500 kg. Eso permite trasladar paneles o módulos de paneles verticales de grandes dimensiones. Utilizar siempre 2 ganchos de elevación por unidad de transporte.

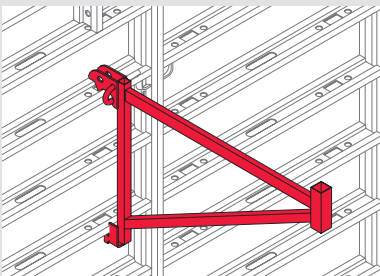
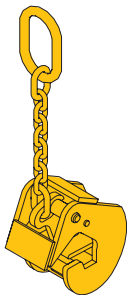

Consola DOMINO

La consola DG 85 permite montar una plataforma de hormigonado de 85 cm de ancho. Las consolas permiten una distancia eficiente de 2,00 m y 150 kg/m² de peso útil. La plataforma de tablonos y la protección contra caídas deben montarse conforme la norma DIN 4420. Para la protección contra caídas se emplean postes de barandilla HSGP.

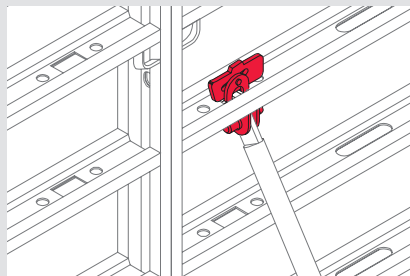

Conexión de estabilizadores DOMINO

El conector de estabilizadores DRA sirve para conectar estabilizadores y tirantes regulables a los travesaños horizontales y verticales.

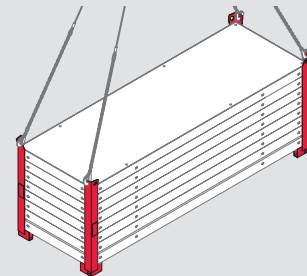

Dispositivo de apilado DOMINO

Para el traslado con grúa y horquilla elevadora deben apilarse mínimo 2 y máximo 8 paneles con 4 dispositivos de apilado.

Tensor de cinta perforada y soporte de barra de atado para zapatas y cimientos

El tensor de cinta perforada DOMINO para un encofrado sencillo de cimientos reemplaza el nivel inferior de barras de atado, ahorrando espacio de trabajo y, en consecuencia, movimientos de tierra. El tensado se realiza con un husillo hexagonal autolimpiante.

Cuando el soporte de barra de atado se usa para el nivel superior de barras, los paneles DOMINO no necesariamente deben estar perfectamente enfrentados. Puede atarse en cualquier lugar del panel.

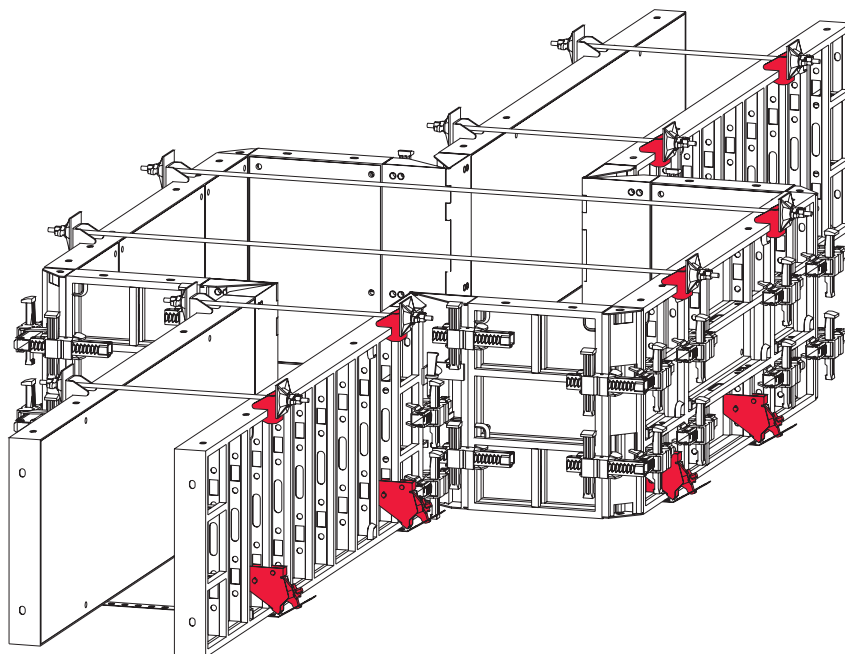

Tensor de cinta perforada DLS

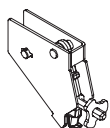

Cinta perforada

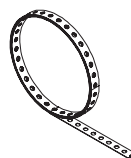

Soporte de barra de atado DAH

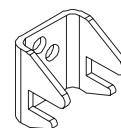

Elevada presión de hormigonado admisible

Para alturas de hormigonado de hasta 2,50 m DOMINO absorbe totalmente la presión hidroestática según DIN 18202, tabla 3, línea 7 (paneles de acero) y línea 6 (paneles de aluminio), respectivamente. Para alturas mayores se admiten 60 kN/m² de presión de hormigonado para paneles de acero, considerando la norma DIN 18202, tabla 3, línea 6. Esto permite hormigonar con rapidez y asegura una muy buen acabado superficial.

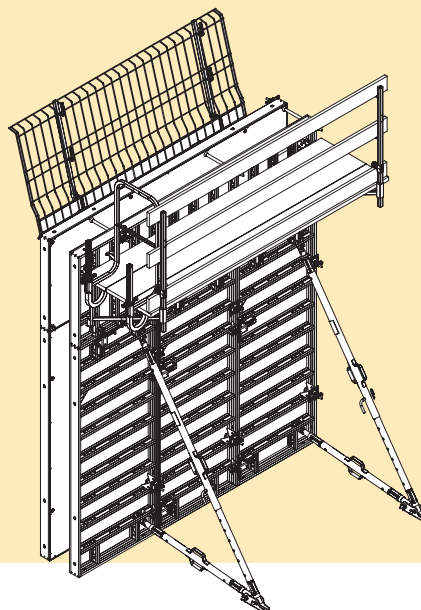

Un encofrado DOMINO listo para usar con estabilizadores y plataforma de hormigonado.

Aplicaciones estándar DOMINO

Esquinas, encuentros de muros y compensaciones longitudinales con piezas estándar

Las esquinas y encuentros de muros pueden solucionarse con piezas estándar DOMINO. Nuevamente el principio aplicado es solucionar todas las situaciones relevantes en la práctica con la menor cantidad de piezas posible.

Dos paneles de 50, un ángulo de esquina exterior y una esquina interior de acero de 90° fija son todos los componentes que se requieren para encofrar un ángulo recto.

Los ángulos de 75° a 165° pueden realizarse con la esquina articulada. En general, los encuentros de muros pueden realizarse con un panel de 75 y dos esquinas interiores de acero, o bien con dos esquinas articuladas. Junto con la regleta de compensación de espesores de muro se pueden realizar espesores de muro desde 15 cm hasta 35 cm, modulados cada 5 cm. Otras medidas intermedias, no previstas en el sistema DOMINO, pueden encofrarse con precisión de centímetros

utilizando compensaciones. La unión alineada y estanca está garantizada por los cerrojos DRS, incluso para compensaciones más grandes, combinados con correas de compensación.

Reglas básicas para esquinas rectangulares

Encofrado exterior

Panel D 50, ángulo de esquina DAW

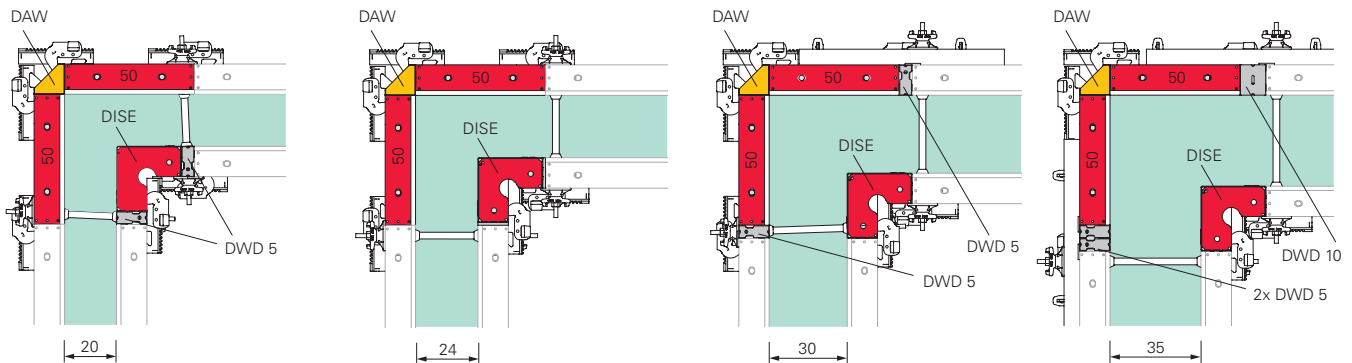

Encofrado interior

Esquina interior de acero DISE, adaptación al espesor de muro con regleta de compensación DWD o con madera.

Reglas básicas para encuentros de muros

Encofrado exterior

Panel D 75

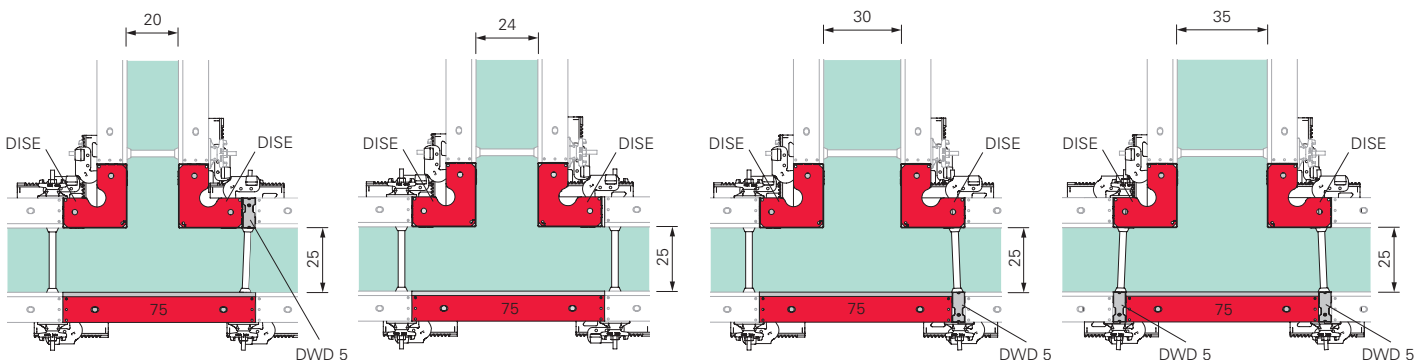

Encofrado interior

Esquina interior de acero DISE, adaptación al espesor de muro con regleta de compensación DWD o con madera.

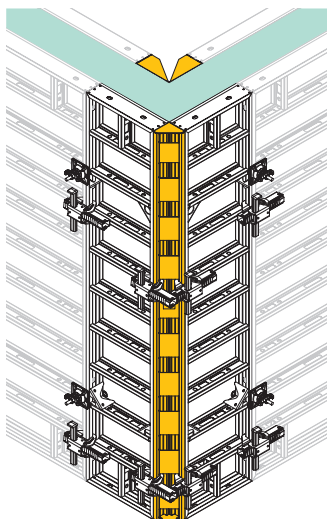

Con unidades de 2,50 m de alto, en la esquina exterior se necesitan 2 cerrojos DRS por cada lado.

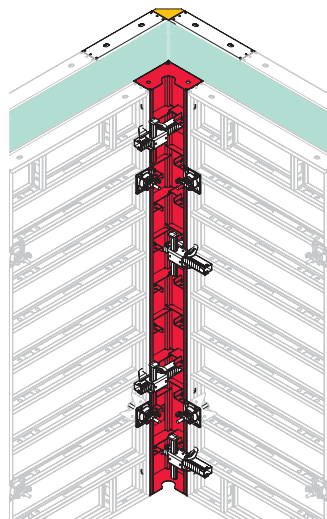

En la esquina interior y en el encuentro de módulos normal, se necesitan 2 cerrojos DRS con unidades de 2,50 m de alto.

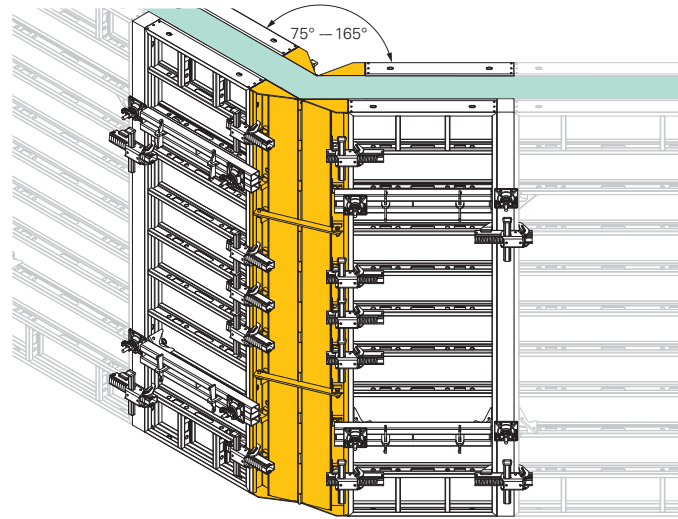

Con la esquina articulada se pueden realizar ángulos oblicuos de 75° a 165°.

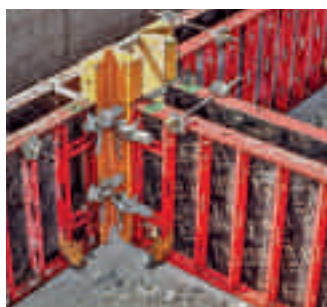

Panel de tape DOMINO

Pieza de borde AT/Pieza central MTF con armadura continua, con o sin waterstop:

- Ahorro de tiempo mínimo 40%
- No se daña el tablero

La lengüeta de goma permite colocar una armadura de un espesor constante de hasta 16 mm.

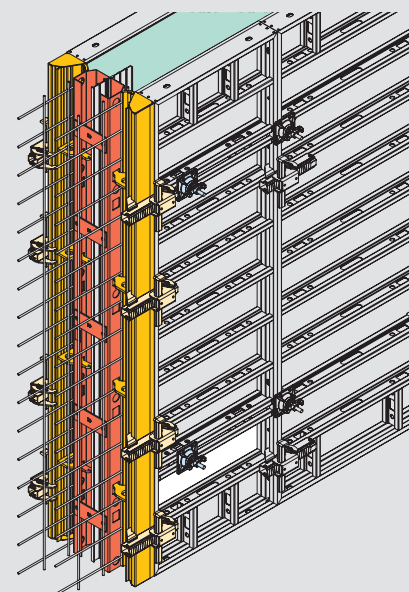
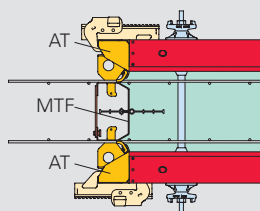
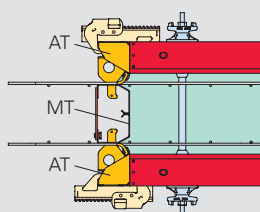

Art. N°	Peso/kg
066020	87,600

Panel D 250 x 100

Panel de acero con tablero de encofrado de 15 mm.

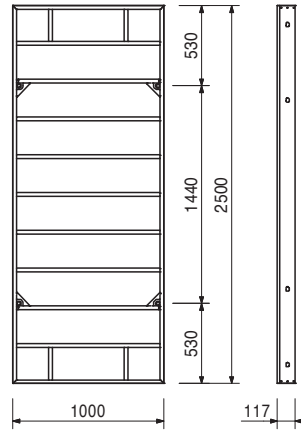
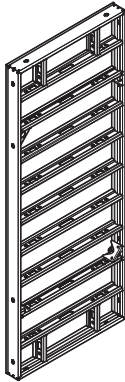

066022	71,500
--------	--------

Panel D 250 x 75

Panel de acero con tablero de encofrado de 15 mm.

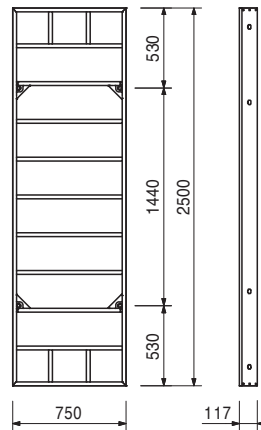
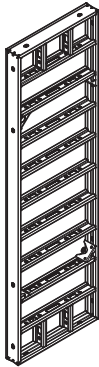

066025	54,400
--------	--------

Panel D 250 x 50

Panel de acero con tablero de encofrado de 15 mm.

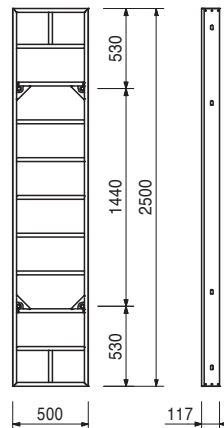

Art. N°	Peso/kg
125501	44,100

Panel D 250 x 35

Panel de acero con tablero de encofrado de 15 mm.

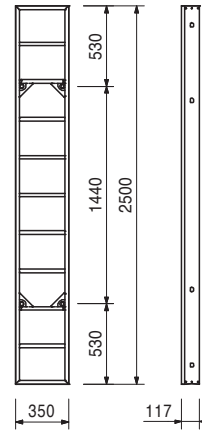

066026	37,700
--------	--------

Panel D 250 x 25

Panel de acero con tablero de encofrado de 15 mm.

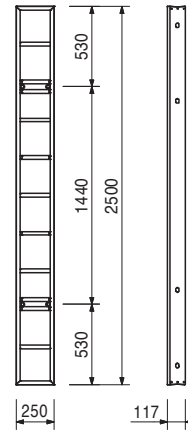

066021	59,400
--------	--------

Panel DA 250 x 100

Panel de aluminio con tablero de encofrado de 15 mm.

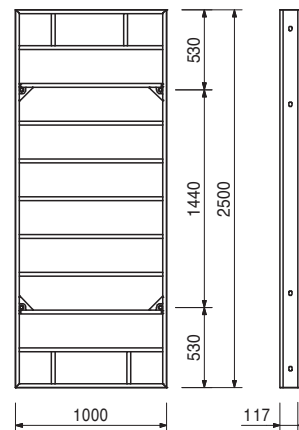
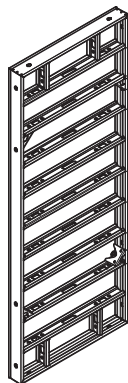

Art. N°	Peso/kg
066023	47,500

Panel DA 250 x 75

Panel de aluminio con tablero de encofrado de 15 mm.

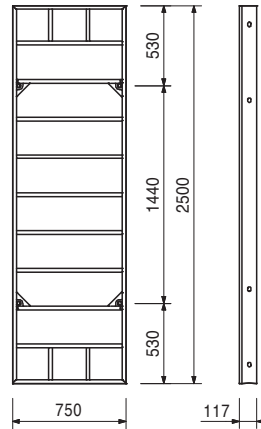
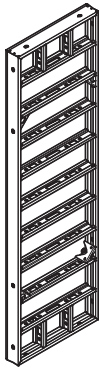

066024	76,500
066032	50,200

Paneles multifunción DM/DMA 250

Panel multifunción DM 250 x 75

Panel multifunción DMA 250 x 75

Panel de acero/aluminio con tablero de encofrado de 15 mm. Para ángulos oblicuos, inserciones de muros, etc.

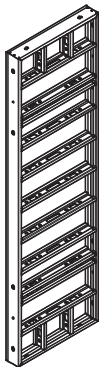

Se completa con

46 unid. 030290 Tapón Ø 20 mm.

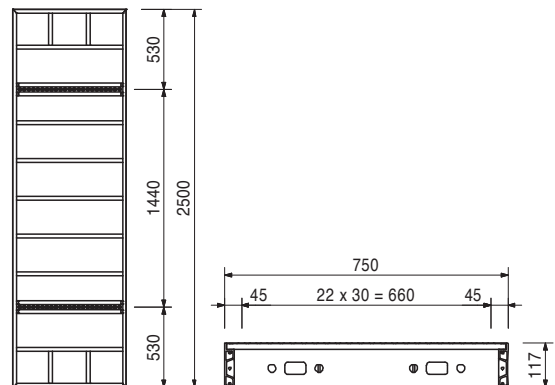

126242	67,200
--------	--------

Esquina interior de acero DISE 250

Para esquinas interiores de 90°.

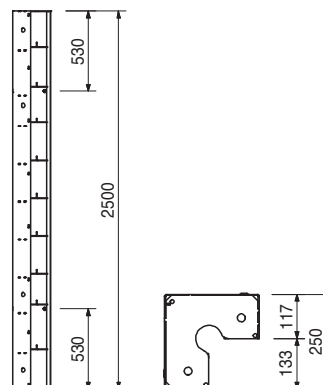

Encofrado modular DOMINO



Art. N°	Peso/kg
066029	40,600

Esquina articulada DGE 250

Panel de aluminio con tablero de encofrado de aluminio. Apto para ángulos oblicuos desde 75° exteriores e interiores.

Se completa con

2 unid. 066100 Fijación DEA 90°

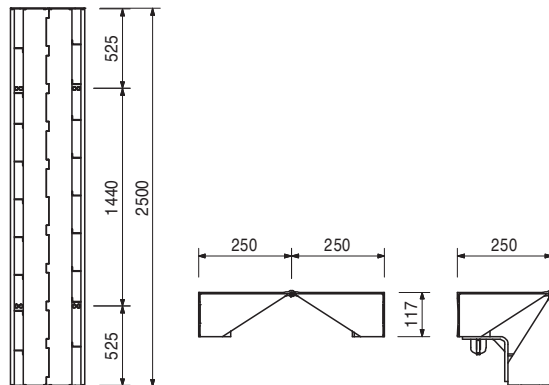

066030	7,820
--------	-------

Regleta de compensación DWD 250 x 5

Para compensaciones y ajustes.

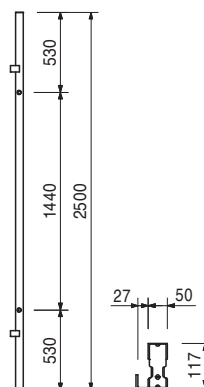

101986	11,600
--------	--------

Regleta de compensación DWD 250 x 10

Para compensaciones y ajustes.

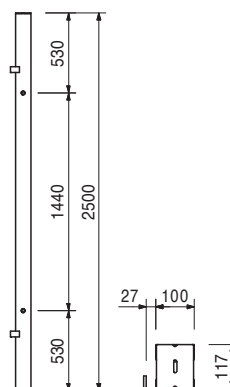

Art. N°	Peso/kg
066028	10,500

Ángulo de esquina exterior DAW 250

Para unir paneles en esquinas exteriores de 90°.

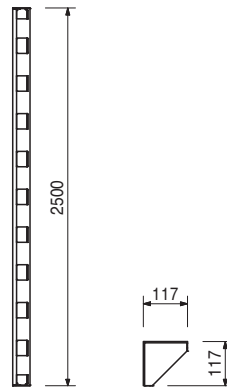

066033	4,150
--------	-------

Larguero para tablero de compensación DPA 250

Para compensaciones con tableros de encofrado de 21 mm.

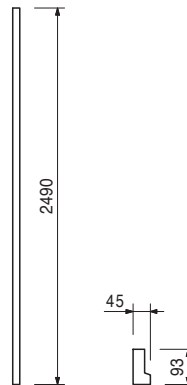

111603	148,000
--------	---------

Elemento de desencofrado y traslado de núcleos DSE 275

Elemento para trasladar encofrados interiores completos de núcleos.

Datos técnicos

Capacidad de carga admisible en el punto de izado 2,0 t.

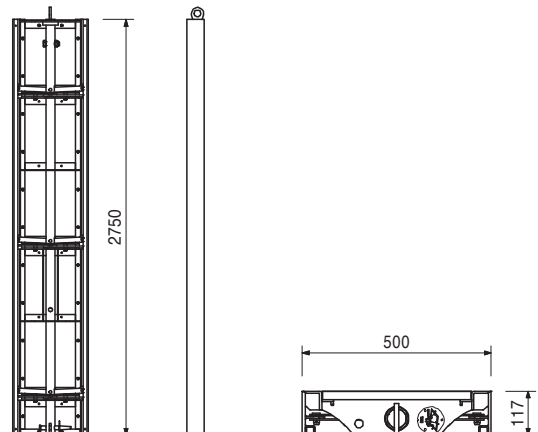

Accesorios

111665	4,360
--------	-------

Husillo de elemento de desencofrado y traslado de núcleos DSE

Art. N°	Peso/kg
111665	4,360

Husillo de elemento de desencofrado y traslado de núcleos DSE

Para usar con elemento de desencofrado y traslado de núcleos DSE. Para volver a la posición inicial. 1 unidad por elemento de desencofrado y traslado de núcleos DSE.

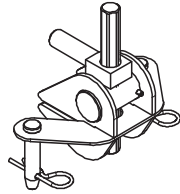

Se completa con

2 unid. 105822 Bulón Ø 20 x 102, galv.
2 unid. 022230 Grupilla de seguridad 5/1, galv.

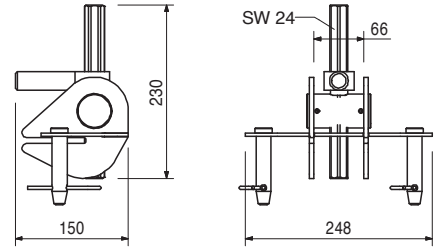

101927	16,200
108855	17,900

Paneles de tape DOMINO AT

Panel de tape DOMINO AT 250 x 3

Panel de tape DOMINO AT 250 x 5

Pieza de borde para tapes laterales con DOMINO.

Observación

Recubrimiento de hormigón de aprox. 30 o 50 mm.

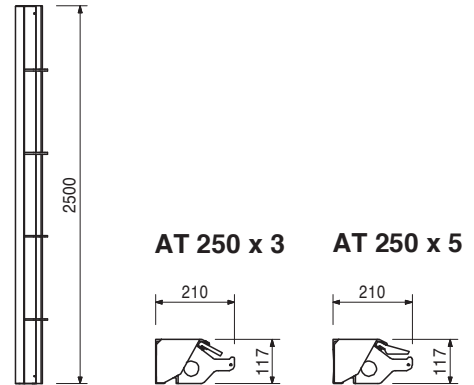

101928	27,100
101929	31,200
101930	36,000
101931	39,700

Paneles de tape DOMINO MTF 250

Panel de tape DOMINO MTF 250 x 20

Panel de tape DOMINO MTF 250 x 24/25

Panel de tape DOMINO MTF 250 x 30

Panel de tape DOMINO MTF 250 x 35/36

Pieza central con waterstop para tapes laterales con DOMINO.

B

118

158

218

268

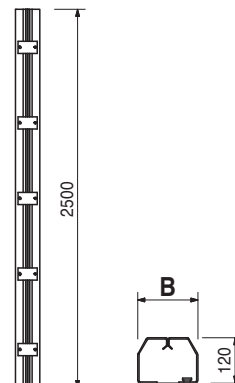

Art. N°	Peso/kg
124498	56,500

Panel D 150 x 100

Panel de acero con tablero de encofrado de 15 mm.

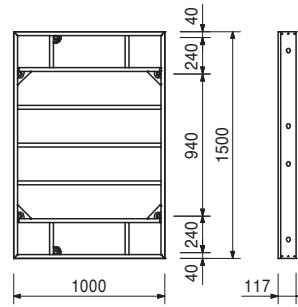
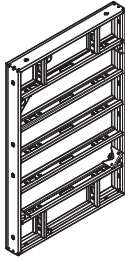

124504	46,100
--------	--------

Panel D 150 x 75

Panel de acero con tablero de encofrado de 15 mm.

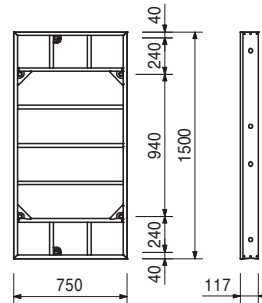

124510	34,200
--------	--------

Panel D 150 x 50

Panel de acero con tablero de encofrado de 15 mm.

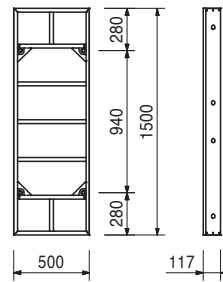

124517	26,800
--------	--------

Panel D 150 x 35

Panel de acero con tablero de encofrado de 15 mm.

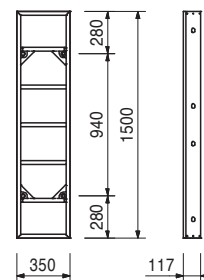

Art. N°	Peso/kg
124523	22,700

Panel D 150 x 25

Panel de acero con tablero de encofrado de 15 mm.

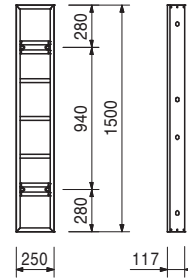

124538	51,300
--------	--------

Panel multifunción DM 150 x 75

Panel de acero con tablero de encofrado de 15 mm. Para ángulos oblicuos, inserciones de muros, etc.

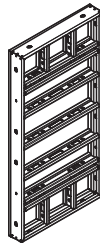

Se completa con

46 unid. 030290 Tapón Ø 20 mm.

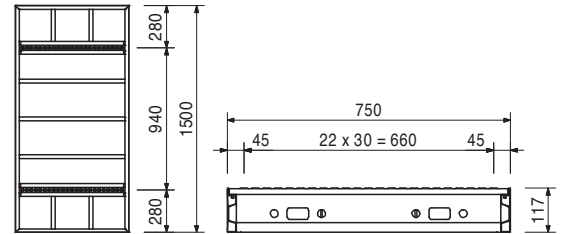

126286	40,800
--------	--------

Esquina interior de acero DISE 150

Para esquinas interiores de 90°.

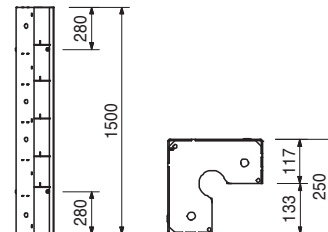
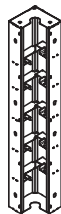

124605	23,700
--------	--------

Esquina articulada DGE 150

Panel de aluminio con tablero de encofrado de aluminio. Apto para ángulos oblicuos desde 75° exteriores e interiores.



Se completa con

1 unid. 066100 Fijación DEA 90°.

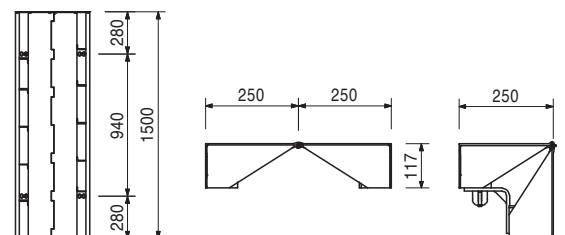

Art. N°	Peso/kg
124608	6,490

Ángulo de esquina exterior DAW 150

Para unir paneles en esquinas exteriores de 90°.

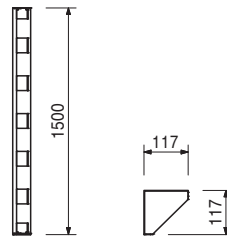

125944	4,790
125660	7,060

Regletas de compensación DWD 150

Regleta de compensación DWD 150/5

Regleta de compensación DWD 150/10

Para compensaciones y ajustes.

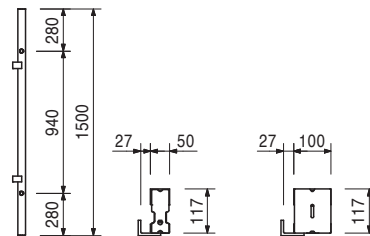

124577	2,480
--------	-------

Larguero para tablero de compensación DPA 150

Para compensaciones con tableros de encofrado de 21 mm.

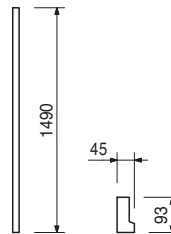

066040	47,300
--------	--------

Panel D 125 x 100

Panel de acero con tablero de encofrado de 15 mm.

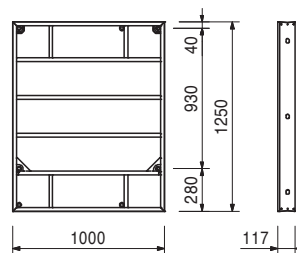
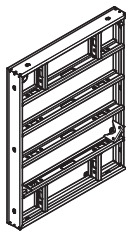

Art. N°	Peso/kg
066041	38,700

Panel D 125 x 75

Panel de acero con tablero de encofrado de 15 mm.

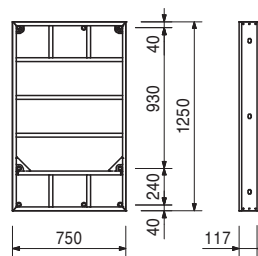
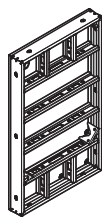

066043	28,600
--------	--------

Panel D 125 x 50

Panel de acero con tablero de encofrado de 15 mm.

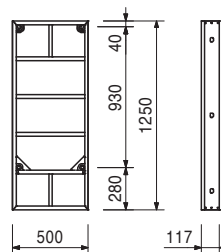

125494	22,400
--------	--------

Panel D 125 x 35

Panel de acero con tablero de encofrado de 15 mm.

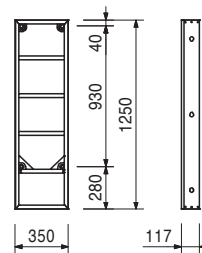

066044	18,600
--------	--------

Panel D 125 x 25

Panel de acero con tablero de encofrado de 15 mm.

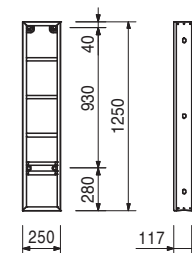

Art. N°	Peso/kg
066050	31,000

Panel DA 125 x 100

Panel de aluminio con tablero de encofrado de 15 mm.

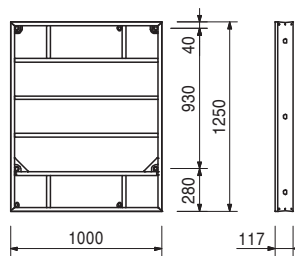
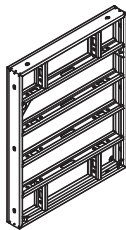

066051	24,800
--------	--------

Panel DA 125 x 75

Panel de aluminio con tablero de encofrado de 15 mm.

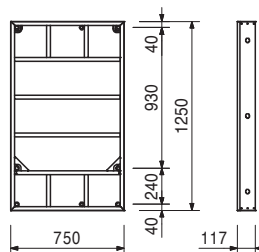
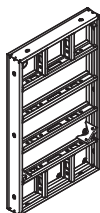

066042	43,700
066052	27,300

Paneles multifunción DM/DMA 125

Panel multifunción DM 125 x 75

Panel multifunción DMA 125 x 75

Panel de acero/aluminio con tablero de encofrado de 15 mm. Para ángulos oblicuos, inserciones de muros, etc.

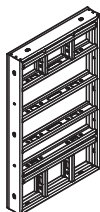

Se completa con

46 unid. 030290 Tapón Ø 20 mm.

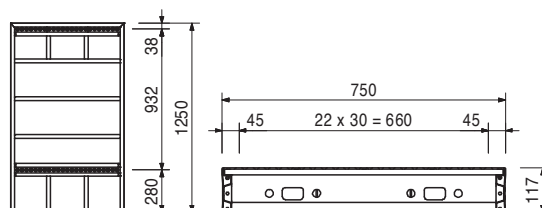

126280	34,200
--------	--------

Esquina interior de acero DISE 125

Para esquinas interiores de 90°.

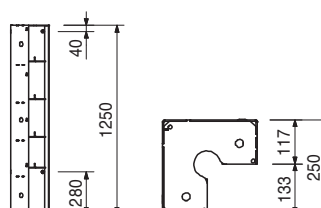

Art. N°	Peso/kg
066047	21,300

Esquina articulada DGE 125

Panel de aluminio con tablero de encofrado de aluminio. Apto para ángulos oblicuos exteriores e interiores desde 75°.

Se completa con

1 unid. 066100 Fijación DEA 90°.

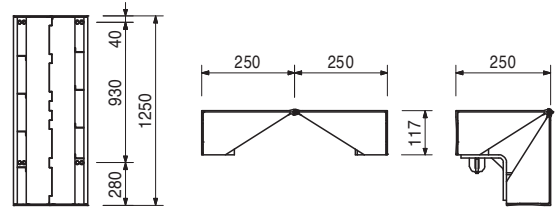

066048	4,030
101964	5,940

Regletas de compensación DWD 125

Regleta de compensación DWD 125 x 5

Regleta de compensación DWD 125 x 10

Para compensaciones y ajustes.

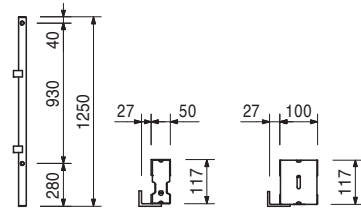

066046	5,490
--------	-------

Ángulo de esquina exterior DAW 125

Para unir paneles en esquinas exteriores de 90°.

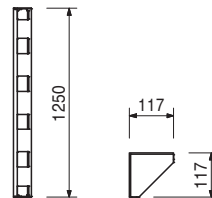

066053	2,070
--------	-------

Larguero para tablero de compensación DPA 125

Para compensaciones con tableros de encofrado de 21 mm.

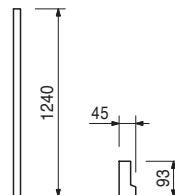

Art. N°	Peso/kg
111655	77,100

Elemento de desencofrado y traslado de núcleos DSE 125
 Elemento para trasladar encofrados interiores completos de núcleos.

Datos técnicos

Capacidad de carga admisible en el punto de izado 2,0 t.

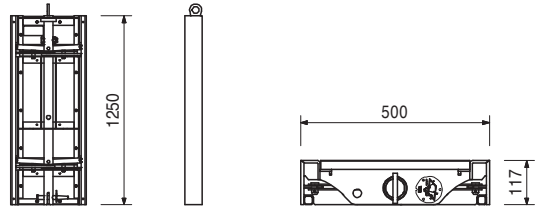
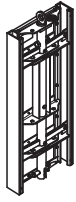

Accesorios

Husillo de elemento de desencofrado y traslado de núcleos DSE

111665	4,360
--------	-------

101934	8,140
108856	8,980

Paneles de tape DOMINO AT
Panel de tape DOMINO AT 125 x 3
Panel de tape DOMINO AT 125 x 5
 Pieza de borde para tapes laterales.

Observación

Recubrimiento de hormigón de aprox. 30 o 50 mm.

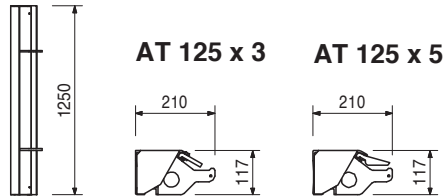

101935	14,600
101936	15,200
101937	17,500
101940	19,300

Paneles de tape DOMINO MTF
Panel de tape DOMINO MTF 125 x 20
Panel de tape DOMINO MTF 125 x 24/25
Panel de tape DOMINO MTF 125 x 30
Panel de tape DOMINO MTF 125 x 35/36
 Con waterstop para tapes laterales.

B



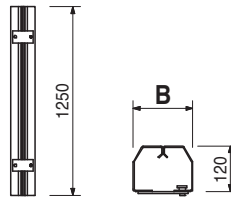

- 118
- 158
- 218
- 268

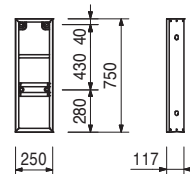

066064	12,100
--------	--------

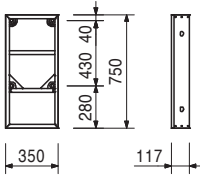
Panel D 75 x 25
 Panel de acero con tablero de encofrado de 15 mm.

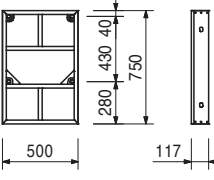
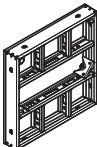
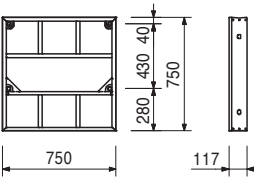
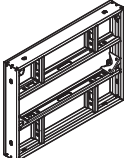
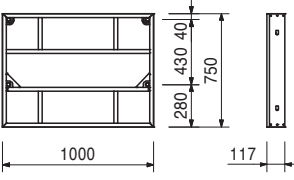
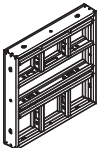
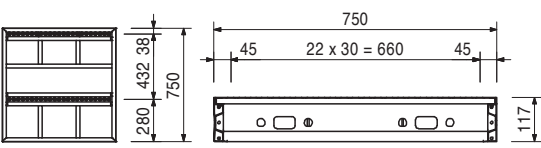

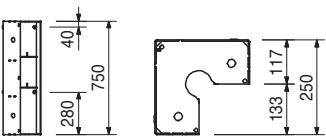
Art. N°	Peso/kg		
125486	14,500	Panel D 75 x 35 Panel de acero con tablero de encofrado de 15 mm.	 
066063	19,300	Panel D 75 x 50 Panel de acero con tablero de encofrado de 15 mm.	 
066061	26,500	Panel D 75 x 75 Panel de acero con tablero de encofrado de 15 mm.	 
066060	32,400	Panel D 75 x 100 Panel de acero con tablero de encofrado de 15 mm.	 
066062	31,600	Panel multifunción DM 75 x 75 Panel de acero con tablero de encofrado de 15 mm. Para ángulos oblicuos, encuentros de muros, tapes, etc.	<p>Se completa con 46 unid. 030290 Tapón Ø 20 mm.</p>  
126274	21,000	Esquina interior de acero DISE 75 Para esquinas interiores de 90°.	 

Art. N°	Peso/kg
066067	14,200

Esquina articulada DGE 75

Panel de aluminio con tablero de encofrado de aluminio. Apto para ángulos oblicuos desde 75° exteriores e interiores.

Se completa con

1 unid. 066100 Fijación DEA 90°.

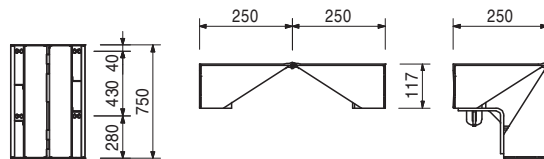

066068	2,520
--------	-------

Regleta de compensación DWD 75 x 5

Para compensaciones y ajustes.

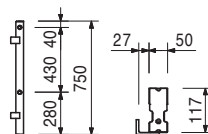

066066	3,500
--------	-------

Ángulo de esquina exterior DAW 75

Para unir paneles en esquinas exteriores de 90°.

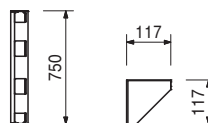

066080	3,940
--------	-------

Cerrojo de alineación DRS

Para todas las uniones de paneles con DOMINO. Compensaciones hasta 12 cm.

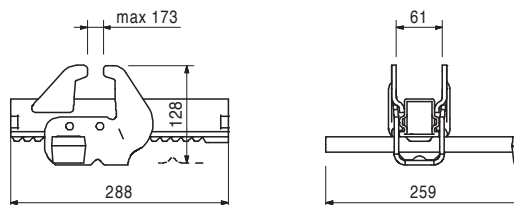
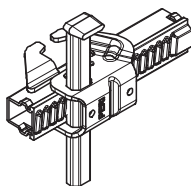

066081	1,160
--------	-------

Cerrojo de cuña DKS

Para uniones de paneles sin elevada sollicitación con DOMINO.

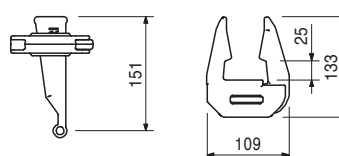
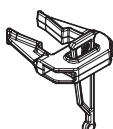

Art. N°	Peso/kg
066084	8,510

Correa de compensación DAR 80

Para compensaciones, uniones en altura, tapes laterales y usos especiales con DOMINO.
Con piezas de conexión integradas.

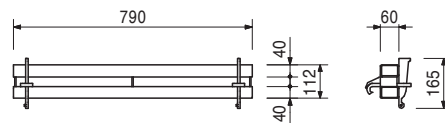
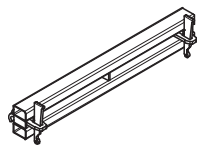

110406	2,100
--------	-------

Barra de atado lateral -2-DSA

Para transmitir los esfuerzos de los tapes laterales a los paneles DOMINO. Rosca DW 15.

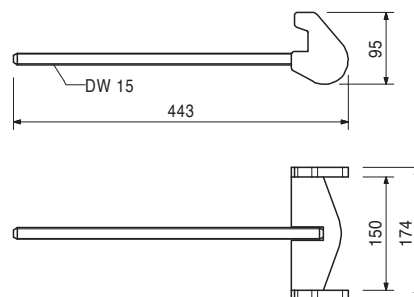
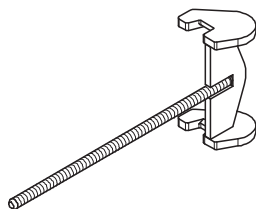

030290	0,002
--------	-------

Tapón Ø 20 mm

Para tapar los orificios de atado no usados, Ø 20 mm.



Observación

Suministradas en cajas de 500 unidades.

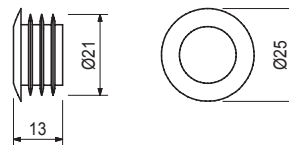

066088	2,030
--------	-------

Berenjeno/chanfle lateral DSD 250

Para encofrados para pilares y esquinas exteriores DOMINO.

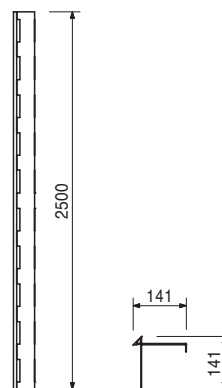

Art. N°	Peso/kg
066086	1,110

Soporte de barra de atado DAH, galv.
Permite colocar la barra de atado en cualquier posición exterior al panel, especialmente en cimentaciones.

Datos técnicos
Tracción admisible:
Orificio 1 = 20 kN
Orificio 2 = 10 kN

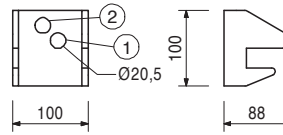
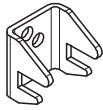

066100	1,470
--------	-------

Fijación DEA 90°
Para esquinas interiores de 90°.

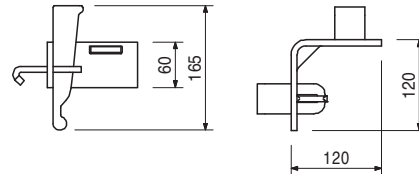
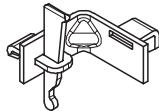

066095	1,060
--------	-------

Elemento de fijación DGE 135° interior
Para esquinas interiores de 135°.

Se completa con
2 unid. 710224 Tornillo ISO 4017 M12 x 40-8.8, galv.

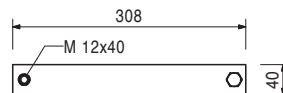
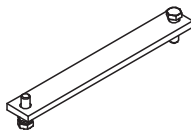

066097	1,560
--------	-------

Elemento de fijación DGE 135° exterior
Para esquinas exteriores de 135°.

Se completa con
2 unid. 710224 Tornillo ISO 4017 M12 x 40-8.8, galv.

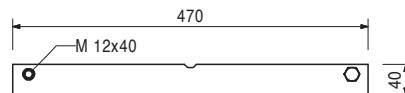
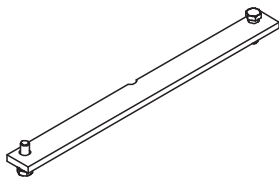

111665	4,360
--------	-------

Husillo de elemento de desencofrado y traslado de núcleos DSE
Para usar con módulo para huecos y núcleos DSE.
Para volver a la posición inicial. 1 unidad por módulo para huecos y núcleos DSE.

Se completa con
2 unid. 105822 Bulón Ø 20 x 102, galv.
2 unid. 022230 Grupilla de seguridad 5/1, galv.

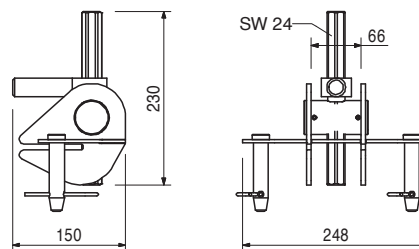
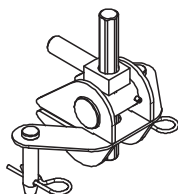

Art. N°	Peso/kg
066085	6,970

Consola DG 85

Para montar una plataforma de trabajo y hormigonado con DOMINO.

Datos técnicos

Carga adm. 150 kg/m² para ancho de influencia máx. de 2,00 m.

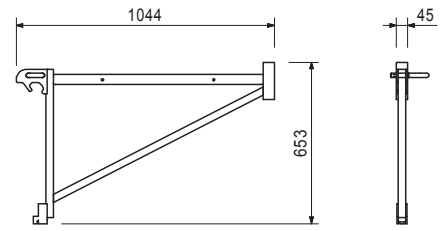
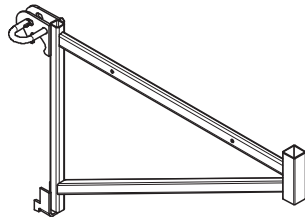

Accesorios

116292	4,730
--------	-------

Poste de barandilla HSGP-2

106877	2,730
--------	-------

Soporte de poste de barandilla DOMINO

Para montar una protección contra caídas en los paneles DOMINO.

Se completa con

1 unid. 018060 Grupilla de seguridad 4/1, galv.

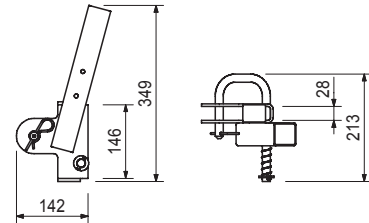

Accesorios

116292	4,730
--------	-------

Poste de barandilla HSGP-2

116292	4,730
--------	-------

Poste de barandilla HSGP-2

Como elemento de protección contra caídas en varios sistemas.

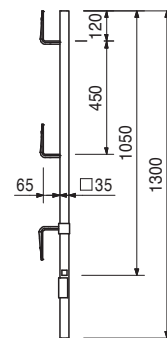

Art. N°	Peso/kg
066091	6,330

Gancho de elevación DOMINO de 500 kg
Para el traslado de paneles DOMINO.

Observación

¡Observar las instrucciones de uso!

Datos técnicos

Capacidad de carga admisible 500 kg.

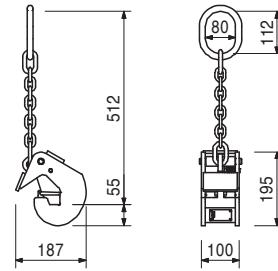

066094	8,040
--------	-------

Dispositivo de apilado DOMINO DSR, galv.
Para apilar y trasladar 2-8 paneles DOMINO de cualquier tamaño. Apto para el traslado con grúa y horquilla elevadora. 4 dispositivos de apilado DSR por pila.

Observación

¡Observar las instrucciones de uso!

Datos técnicos

Capacidad de carga admisible 250 kg por dispositivo de apilado, 1 t por pila.

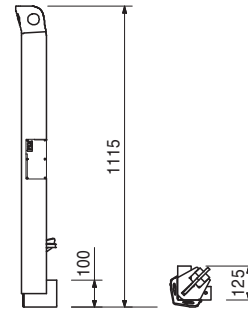

066093	0,020
--------	-------

Conector de apilado DOMINO DSH
Plástico. Impide el desplazamiento lateral de los paneles.

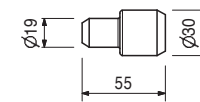

066099	0,030
--------	-------

Ángulo de apilado DOMINO DSW
Para apilar paneles DOMINO.
4 unidades por pila.

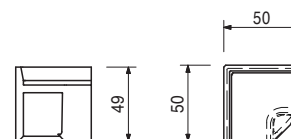
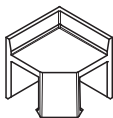

Art. N°	Peso/kg
027680	49,600

Regleta de conexión SB-1, 2 - MX/TR/D

Para montar escuadras SB-1, 2 en paneles MAXIMO, TRIO y DOMINO.

Datos técnicos

Capacidad de carga admisible en el punto de izado 1,0 t para un ángulo de inclinación de eslingas $\leq 15^\circ$.

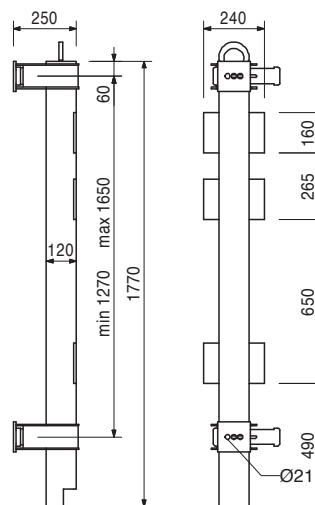

Accesorios

027690	0,368
027590	2,400
113255	0,414
114107	1,190
114417	1,400

Bulón SB-TRIO/DOMINO, galv.

Brida para escuadra SB-1, 2

Bulón SB-MAXIMO, galv.

Tubo SB-MAXIMO, galv.

Tubo SB-MAXIMO WDMX

025740	9,140
--------	-------

Conector SB-A, B, C - MX/TR/D

Para unir paneles MAXIMO, TRIO y DOMINO con escuadras SB-A0, A, B, C.

Observación

1 unidad por cada punto de atado.

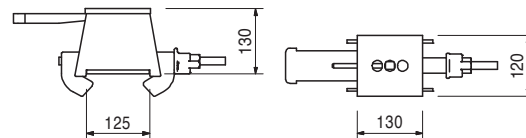
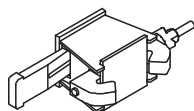

Accesorios

027690	0,368
113255	0,414
114107	1,190
114417	1,400

Bulón SB-TRIO/DOMINO, galv.

Bulón SB-MAXIMO, galv.

Tubo SB-MAXIMO, galv.

Tubo SB-MAXIMO WDMX

027690	0,368
--------	-------

Bulón SB-TRIO/DOMINO, galv.

Para paneles con bastidores de hasta 12 cm.

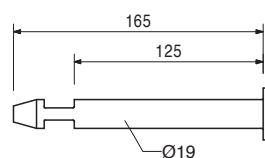
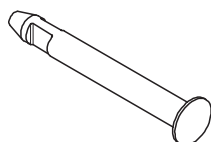

Accesorios

114107	1,190
114417	1,400

Tubo SB-MAXIMO, galv.

Tubo SB-MAXIMO WDMX

Art. N°	Peso/kg
066090	2,480

Tensor de cinta perforada DOMINO DLS

Para atar paneles de encofrado para cimentaciones, combinado con la cinta perforada.

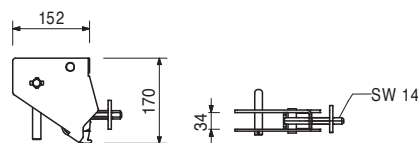
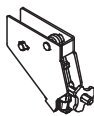

023020	0,676
--------	-------

Cinta perforada, rollo 25 m

Para usar con el tensor de cinta perforada TRIO, DOMINO y HANDSET.



Datos técnicos

Tracción admisible 12,9 kN.

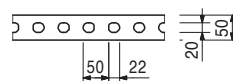

066082	1,040
--------	-------

Conector de estabilizadores DRA

Para conectar estabilizadores y tirantes regulables al panel DOMINO.

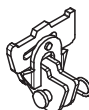

Se completa con

1 unid. 027170 Bulón Ø 16 x 42, galv.

1 unid. 018060 Grupilla de seguridad 4/1, galv.

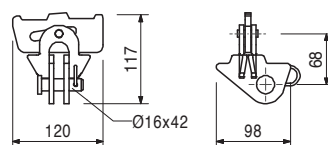

117466	10,600
--------	--------

Estabilizador RS 210, galv.

Longitud de extensión L = 1,30 - 2,10 m.

Para posicionar sistemas de encofrado PERI y piezas premoldeadas.

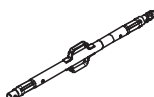

Observación

Ver Tablas PERI para cargas admisibles.

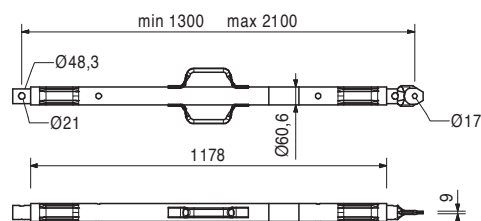

118238	12,200
--------	--------

Estabilizador RS 260, galv.

Longitud de extensión L = 2,30 - 2,60 m.

Para posicionar sistemas de encofrado PERI y piezas premoldeadas.

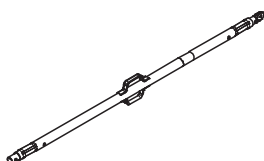

Observación

Ver Tablas PERI para cargas admisibles.

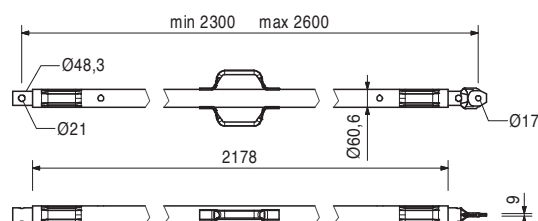

Art. N°	Peso/kg
117467	15,500

Estabilizador RS 300, galv.
 Longitud de extensión L = 1,90 - 3,00 m.
 Para posicionar sistemas de encofrado PERI y piezas premoldeadas.

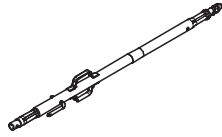

Observación
 Ver Tablas PERI para cargas admisibles.

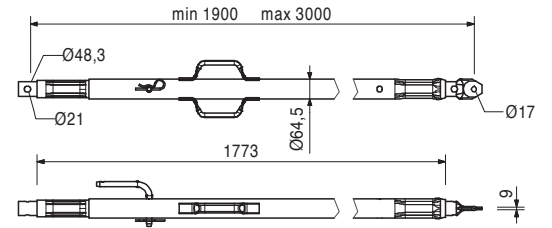

117468	23,000
--------	--------

Estabilizador RS 450, galv.
 Longitud de extensión L = 2,80 - 4,50 m.
 Para posicionar sistemas de encofrado PERI y piezas premoldeadas.

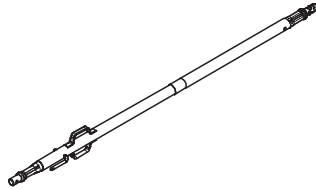

Observación
 Ver Tablas PERI para cargas admisibles.

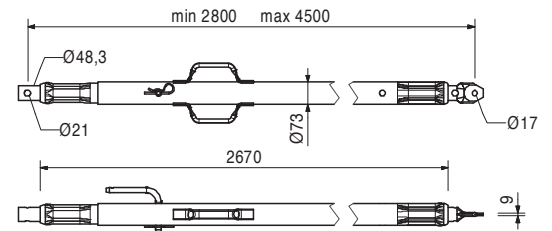

117469	40,000
--------	--------

Estabilizador RS 650, galv.
 Longitud de extensión L = 4,30 - 6,50 m.
 Para posicionar sistemas de encofrado PERI y piezas premoldeadas.

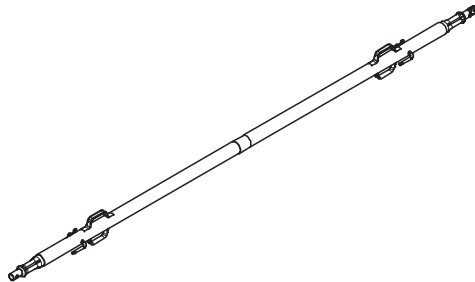

Observación
 Ver Tablas PERI para cargas admisibles.

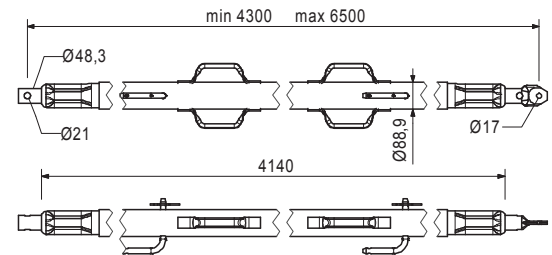

028990	115,000
--------	---------

Estabilizador RS 1000, galv.
 Longitud de extensión L = 6,40 - 10,00 m.
 Para posicionar sistemas de encofrado PERI.

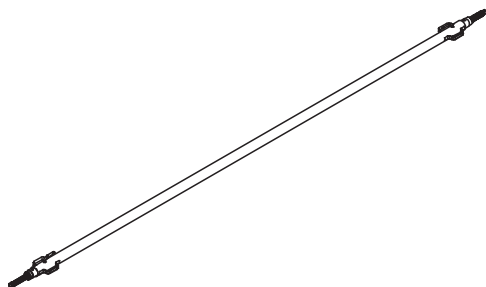

Observación
 Ver Tablas PERI para cargas admisibles.

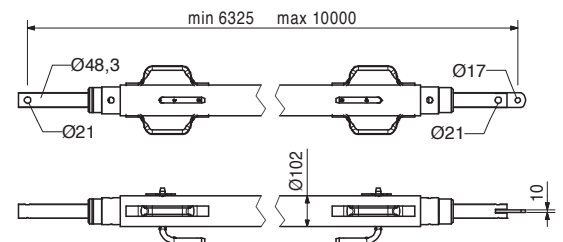

Art. N°	Peso/kg
103800	271,000

Estabilizador RS 1400, galv.
 Longitud de extensión L = 6,40 – 14,00 m.
 Para posicionar sistemas de encofrado PERI.

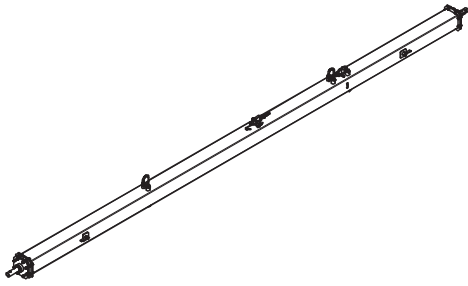

Observación
 Ver Tablas PERI para cargas admisibles.
 La cadena puede manejarse desde el piso.

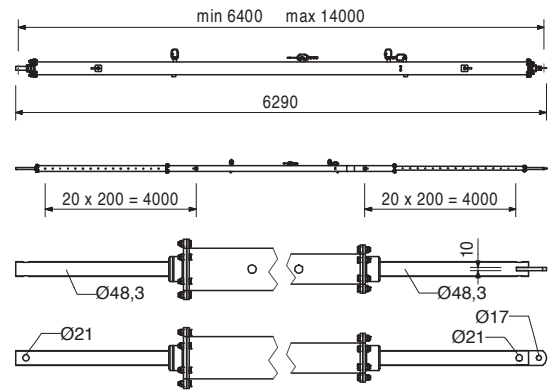

117343	3,250
--------	-------

Placa base-2 para estabilizador RS 210 - 1400, galv.
 Para montar los estabilizadores RS 210, 260, 300, 450, 650, 1000 y 1400.

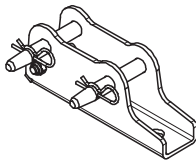

Se completa con
 2 unid. 105400 Bulón Ø 20 x 140, galv.
 2 unid. 018060 Grupilla de seguridad 4/1, galv.

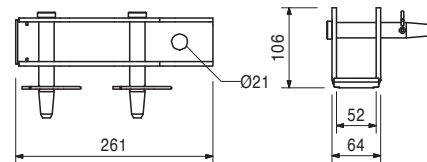

Accesorios

124777	0,210
--------	-------

Tornillo de anclaje PERI 14/20 x 130

028010	17,900
--------	--------

Estabilizador RSS I
 Longitud de extensión L = 2,05 – 2,94 m.
 Para posicionar sistemas de encofrado PERI.

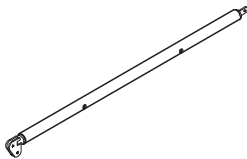

Observación
 Ver Tablas PERI para cargas admisibles.

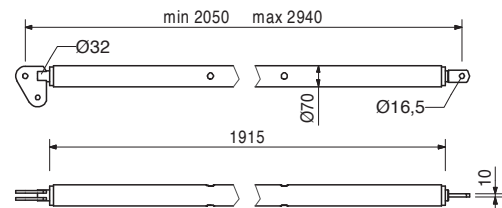

Art. N°	Peso/kg
028020	22,000

Estabilizador RSS II

Longitud de extensión L = 2,91 – 3,80 m.
Para posicionar sistemas de encofrado PERI.

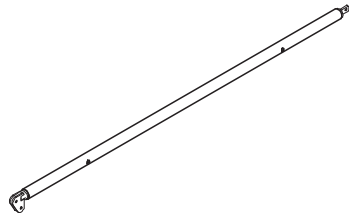

Observación

Ver Tablas PERI para cargas admisibles.

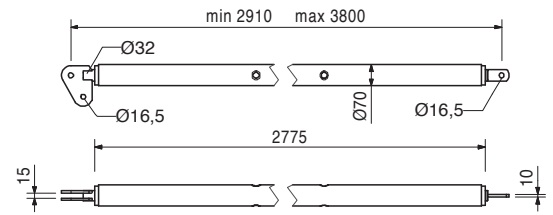

028030	38,400
--------	--------

Estabilizador RSS III

Longitud de extensión L = 4,60 – 6,00 m.
Para posicionar sistemas de encofrado PERI.

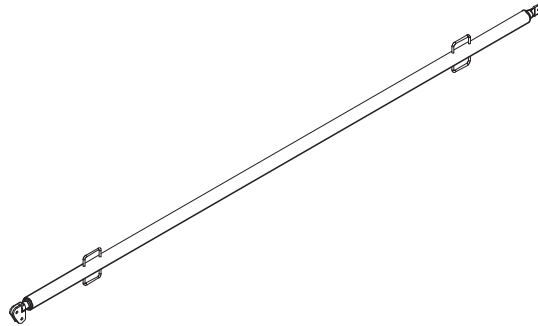

Observación

Ver Tablas PERI para cargas admisibles.

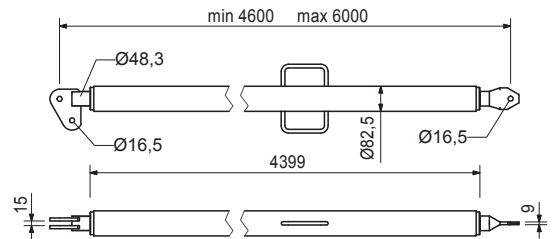

106000	1,820
--------	-------

Placa base-2 para RSS, galv.

Para montar los estabilizadores RSS.

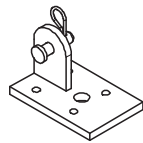

Se completa con

1 unid. 027170 Bulón Ø 16 x 42, galv.
1 unid. 018060 Grupilla de seguridad 4/1, galv.

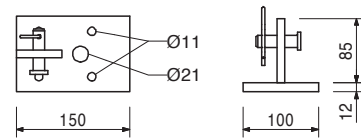

Accesorios

124777	0,210
--------	-------

Tornillo de anclaje PERI 14/20 x 130

123846	3,590
--------	-------

Tirante regulable AV 82

Longitud de extensión L = 0,50 - 0,82 m.
Para posicionar sistemas de encofrado PERI.

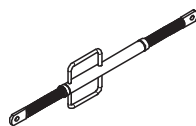

Observación

Ver Tablas PERI para cargas admisibles.

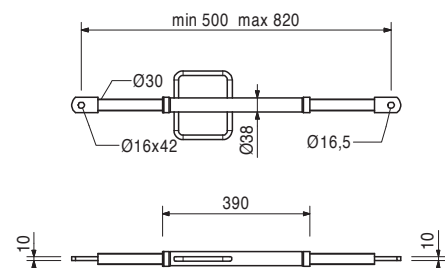

Art. N°	Peso/kg
123847	4,280

Tirante regulable AV 111

Longitud de extensión L = 0,79 – 1,11 m.
Para posicionar sistemas de encofrado PERI.

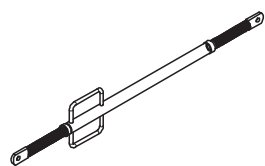

Observación

Ver Tablas PERI para cargas admisibles.

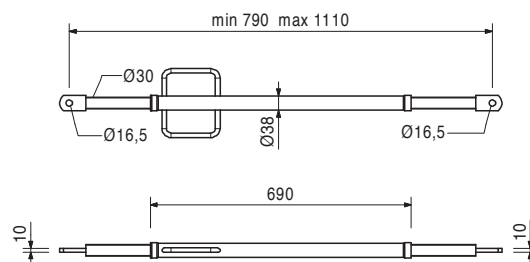

028110	5,180
--------	-------

Tirante regulable AV 140

Longitud de extensión L = 1,08 – 1,40 m.
Para posicionar sistemas de encofrado PERI.

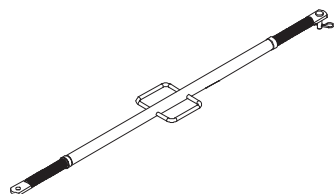

Se completa con

1 unid. 027170 Bulón Ø 16 x 42, galv.
1 unid. 018060 Grupilla de seguridad 4/1, galv.

Observación

Ver Tablas PERI para cargas admisibles.

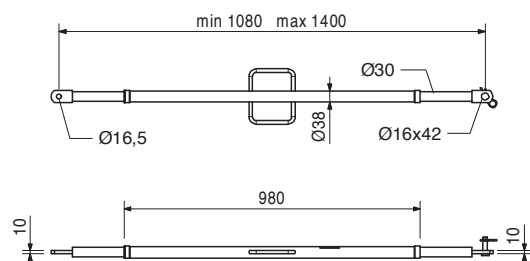

108135	12,900
--------	--------

Tirante regulable AV 210

Longitud de extensión L = 1,28 – 2,10 m.
Para posicionar sistemas de encofrado PERI.

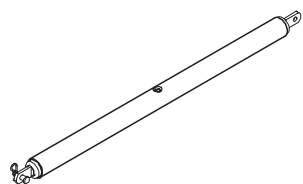

Se completa con

1 unid. 027170 Bulón Ø 16 x 42, galv.
1 unid. 018060 Grupilla de seguridad 4/1, galv.

Observación

Ver Tablas PERI para cargas admisibles.

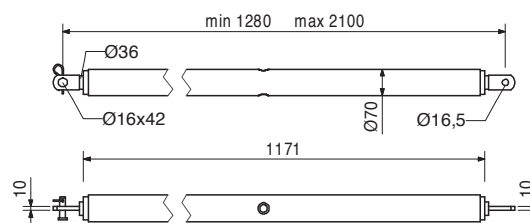

028120	17,000
--------	--------

Tirante regulable AV RSS III

Longitud de extensión L = 2,03 – 2,92 m.
Para posicionar sistemas de encofrado PERI.

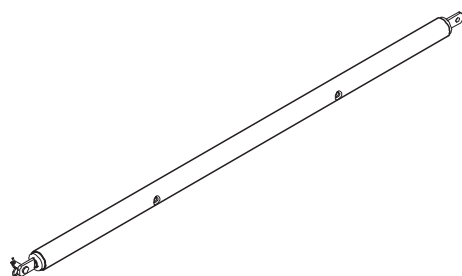

Se completa con

1 unid. 027170 Bulón Ø 16 x 42, galv.
1 unid. 018060 Grupilla de seguridad 4/1, galv.

Observación

Ver Tablas PERI para cargas admisibles.

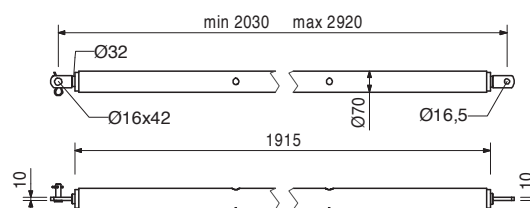

Art. N°	Peso/kg
124777	0,210

Tornillo de anclaje PERI 14/20 x 130
Para una fijación temporal a construcciones de hormigón armado.

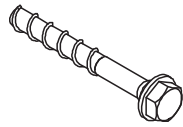

Observación
Orificio Ø 14 mm.
¡Observar la hoja de datos PERI!

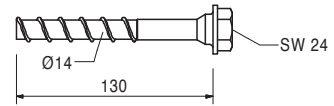

El sistema óptimo para cada proyecto y cada exigencia



Encofrados para muros



Encofrados para pilares y columnas circulares

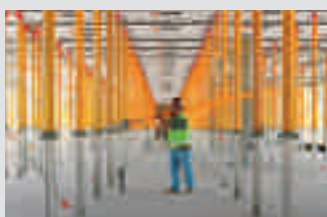

Encofrados para losas

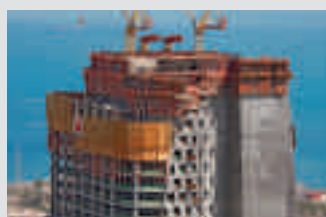

Sistemas trepantes



Encofrados para túneles



Encofrados para puentes

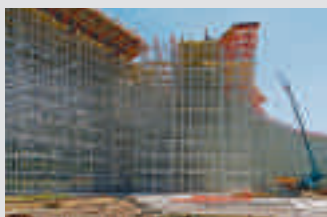

Cimbras y torres de carga



Andamios de trabajo para la construcción



Andamios de trabajo para fachadas



Andamios de trabajo para la industria



Accesos



Andamios de protección



Accesorios independientes de los sistemas



Servicios



PERI S.A. Sociedad Unipersonal
 Cno. de Malatones, km. 0,5
 28110 Algete/Madrid
 Tel.: +34 91.620 48 00
 Fax: +34 91.620 48 01
 info@peri.es
 www.peri.es